



art metal

23 ANTARES

F.P.H. Art Metal Sp.j.

Ul. Jabłoniowa 124, 83-331 Łapino Kartuskie, Poland
Tel. 0048 58 681 80 78, Fax: 0048 58 681 80 64
www.art-metal.pl e-mail: biuro@art-metal.pl

Budowa:

Oprawa składa się z korpusu(1), wewnątrz którego umieszczony jest aparat zapłonowy(3). Aparat mocowany jest na podstawie przymocowanej do odbłyśnika ODB-2 (5) i wraz z nim montowana na zawiasie do korpusu. Oprawka(4) zamocowana jest wraz z źródłem światła(7) wewnątrz odbłyśnika. Do korpusu(1) za pomocą śrub i pierścienia dociskowego(8) mocuje się klosz(9) z uszczelką(10). Oprawa mocowana jest za pomocą śruby (6) z gwintem M20, umieszczonej na jej szczytcie.

Sposób montażu:

- *) - Do podstawki(2) zamocować aparat zapłonowy(3)
- w oprawce(4) umieścić źródło światła(7).
- Podłączyć instalację elektryczną z aparatem zapłonowym(3) oprawy.
- *) - Do korpusu(1) zamocować za pomocą śrub i zawiasów, odbłyśnik walcowy(5) wraz z aparatem zapłonowym(3).
- Dokręcając śruby z zapinkami (11), zamocować uszczelkę(10), pierścień(8) i klosz(9).

W przypadku dostawy skompletowanych lampionów etapy montażu oznaczone *) są pomijane (są zrealizowane już w trakcie prefabrykacji)

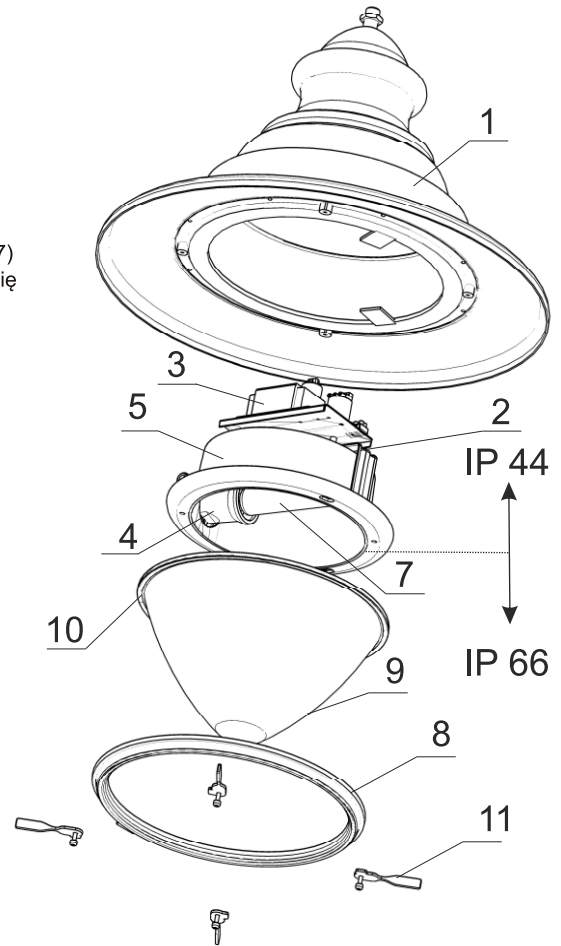

DANE TECHNICZNE:

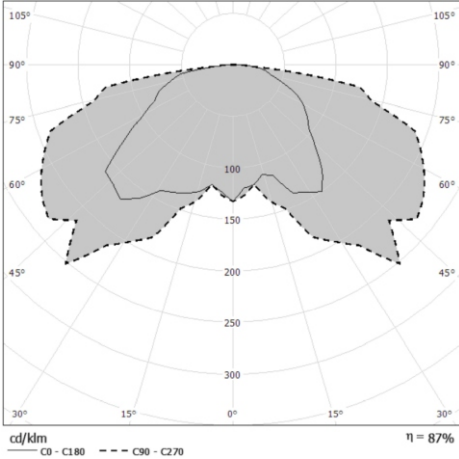

Krzywa rozsyłu światłości (biegunowo)

Zasilanie: ~230/50Hz

kl. Ochronności: I

IP44 - część elektryczna

IP66 - część optyczna

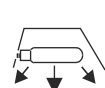
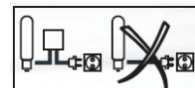

SCHEMATY ELEKTRYCZNE:

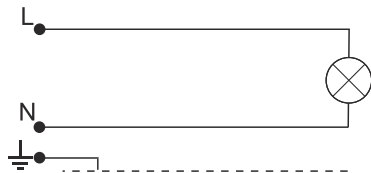

1. Żarowe / energooszczędne źródło światła

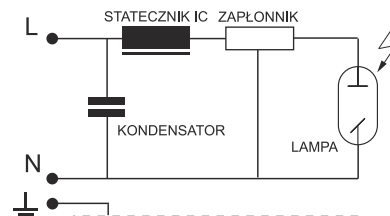

2. Sodowe / metalohalogenkowe źródło światła

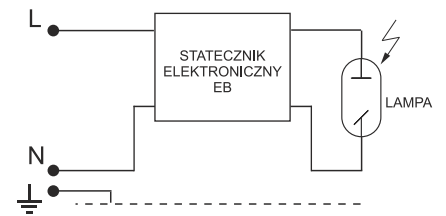

3. Sodowe / metalohalogenkowe źródło światła

| Symbol oprawy | Typ źródła | Oprawka | Waga [kg] | Pn [W] | | Wymiary oprawy |
|---------------|---------------------------------|---------|-----------|----------|-----|--|
| | | | | IC | EB | |
| 23MH-70W | MH/HSI/HPI | E27 | 11,5 | 81 | 75 | <p>Pole nawiewu A = 0,18m²</p> <p>L/D 640/700</p> |
| 23MH-100W | MH/HSI/HPI | E27 | 12,0 | 114 | 105 | |
| 23MH-150W | MH/HSI/HPI | E27 | 12,7 | 169 | 155 | |
| 23MH-250W | MH/HSI/HPI | E40 | 13,7 | 273 | 255 | |
| 23S-70W | WLS/SHP/SON | E27 | 11,5 | 81 | 75 | |
| 23S-100W | WLS/SHP/SON | E40 | 12,0 | 114 | 105 | |
| 23S-150W | WLS/SHP/SON | E40 | 12,7 | 169 | 155 | |
| 23S-250W | WLS/SHP/SON | E40 | 13,7 | 279 | 255 | |
| 23Z-E/Z | Żarówka / świetlówka kompaktowa | E27 | 10,0 | Maks. 60 | | |

UWAGA !! W poszczególnych seriach produkcyjnych waga oprawy może ulec niewielkim zmianom.

