

06 ANDROMEDA 36-LED

Budowa:

Oprawa składa się z korpusu (1), do którego za pomocą pierścienia (3), mocowany jest klosz (2). Do korpusu, na zawieszce, zamocowany jest dysk (4), odgradzący komorę elektryczną od oświetleniowej. Do dysku (4) przytwierdzony jest radiator (6) źródła światła LED. Moduły LED wraz z zestawem soczewek (5), mocowane są do spodu radiatora (6). Moduły zasilane są z zasilacza (7). Szczelność oprawy zapewnia uszczelka (8). Opcjonalnie w oprawie montowane jest gniazdo ZHAGA (11)

Sposób montażu:

- *) - Do radiatora (6) zamocować moduły LED (5) poprzez przykręcenie ich wraz z soczewkami.
- *) - Wykonać podłączenia elektryczne zgodnie z oznaczeniami.
- Do korpusu (1) zamocować dysk (4) dokręcając śruby montażowe.
- Zamocować do korpusu (1) klosz (2) za pomocą pierścienia (3), dokręcić śruby z zapinkami (9).
- Do latarni oprawa mocowana jest poprzez gwint M20 (10) (oprawa podwieszana).

W przypadku dostawy skompletowanych latarni etapy montażu oznaczone *) są pomijane (są zrealizowane już w trakcie prefabrykacji)

Dane techniczne:

- Zasilanie: **~220-240V / 50-60Hz**
- Temperatura otoczenia/pracy: **-30°C do +35°C**
- Klasa ochronności: **I**
- Szczelność oprawy: **IP66**
- Odporność mechaniczna: **IK10**
- Zabezpieczenie przeciwprzepięciom: **do 10kV**
- Żywotność: **L90, B10 >100 000h**
- Sterowanie: **1-10V, DALI, Ampdim, Dynadimmer**,
opcjonalnie - **Gniazdo ZHAGA z zasilaczem SR (D4i)**,

Zastosowanie:

Oświetlenie: jezdnie, chodniki, drogi dla rowerów, rynki, parki, parkingi, przejścia dla pieszych

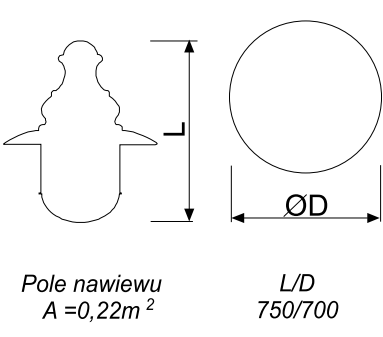

Produkt wyposażony w wymienne źródło światła LED - opcje:

Symbol oprawy	Typ źródła	Strumień świetlny [lm]			Pn [W]	If [mA]	Waga [kg]	Wymiary oprawy	
		2700K (827)	3000K (830)	4000K (840)					
06 L-36W	36-LED G5	4403	4635	4907	36	300	12,3		
06 L-47W	36-LED G5	5725	6026	6371	47	400	12,3		
06 L-58W	36-LED G5	6994	7362	7784	58	500	12,3		
06 L-69W	36-LED G5	8219	8652	9747	69	600	12,3		
06 L-80W	36-LED G5	9405	9900	10469	80	700	12,3		
06 L-92W	36-LED G5	10558	11114	11751	92	800	12,3		

Wartości strumienia świetlnego podane są dla temperatury otoczenia 25°C. Klasa stosowanych modułów zakłada 5% tolerancji deklarowanej wartości strumienia świetlnego. Waga oprawy może się niewiele różnić w zależności od wersji.

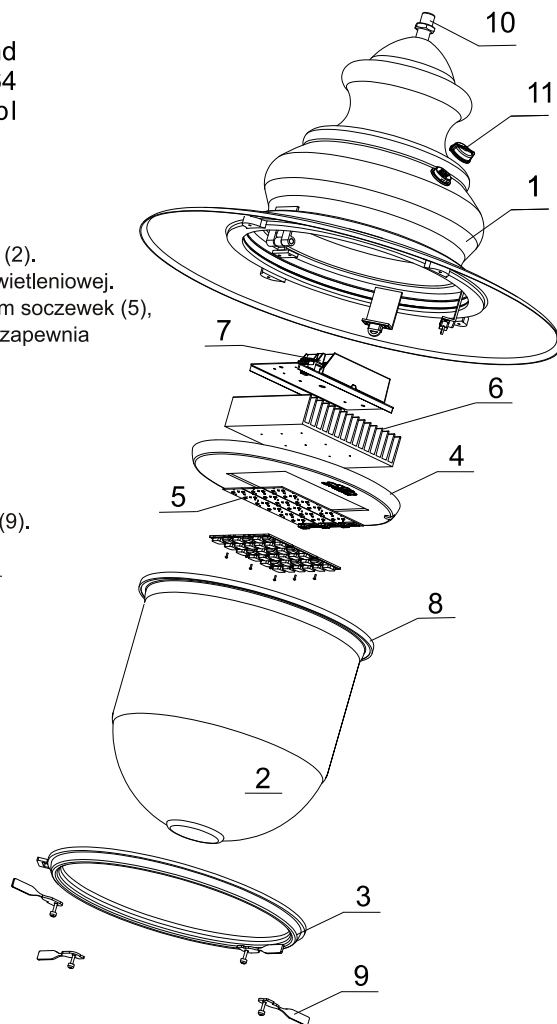

06 ANDROMEDA 36-LED

Dostępne soczewki - Krzywe rozsyłu światłości (biegunowo):

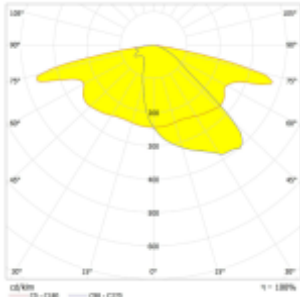

1. Soczewka podstawowa ME

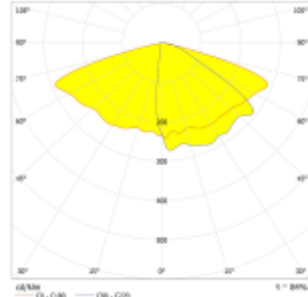

2. Soczewka opcjonalna T3

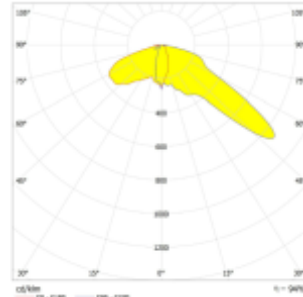

3. Soczewka opcjonalna PX

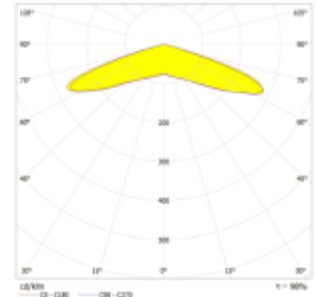

4. Soczewka opcjonalna VSM

Wersja/opcja montaż oprawy:

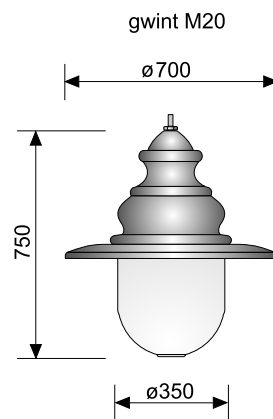

Schematy elektryczne:

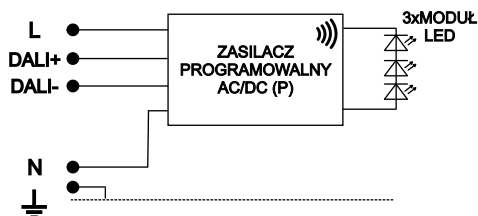

1. Źródło światła LED
 (wersja podstawowa - zasilacz programowalny)

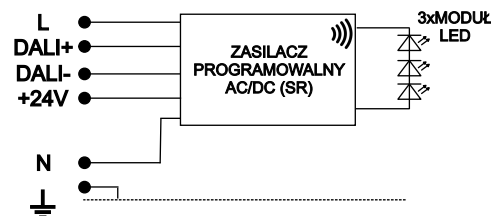

2. Źródło światła LED
 (wersja opcjonalna - zasilacz Sensor Ready)

- zasilacz programowalny (P) umożliwia zaprogramowanie pięciostopniowej redukcji mocy, posiada zabezpieczenie przeciwprzepięciowe do 10kV
- zasilacz programowalny (SR) umożliwia zasilanie urządzeń komunikacji bezprzewodowej za pośrednictwem gniazda ZHAGA, posiada zabezpieczenie przeciwprzepięciowe do 10kV
- szczegółowe specyfikacje zasilaczy zawierają karty katalogowe ich producentów, które udostępniamy na życzenie